

Caractéristiques

Son : conforme NF S 32-001 de classe B (>90 dB)
Dimensions (mm) : 180 x 215 x 70 - ABS gris clair
Indice de protection : IP 42
Résistance aux chocs : IK 07
Poids (avec emballage) : 1350 g
Protection chocs électriques : classe II
Alimentation : 230 V, 50 Hz +/- 10%
Consommation au primaire : <10 mA
Batteries : Ni-MH OU Ni-Cd 12V - 600 mAh
Fusible : [5 x 20 mm] de type F (rapide) 250 V - 1 A
Autonomie : 24 H en veille + 5 mn en Alarme Générale
Temporisation de l'alarme restreinte : 0 à 5 minutes
Puissance de la sortie LAS : (24 V - 500 mA)
Longueur de la ligne LAS : 500 m - Rfl = 2.2 kOhm
Nombre de DM : pas de limite technique
Longueur de la ligne des DM : 1000 m - Rfl = 1 kOhm
Contact Alarme sec : 0.25 A - 250 Vac ou 1 A - 24 Vcc
Température de stockage : -20°C, +70°C
Température de fonctionnement : -10°C, +55°C
HR fonctionnement : <95 % sans condensation

1. Généralités

Ces équipements sont destinés à être utilisés dans les établissements recevant du public suivant l'arrêté du 25 juin 1980.

2. Contenu de l'emballage

- 1 Centrale Alarme Type 4
- 1 Notice
- 1 Batterie fixée sur la carte principale.

3. Information



L'installation de ce produit doit être réalisée de préférence par un électricien qualifié. Lire la notice avant d'effectuer l'installation. Tenir compte du lieu de montage spécifique au produit. Une installation et une utilisation incorrectes peuvent entraîner des risques de choc électrique ou d'incendie. Ne pas démonter le produit. Tout démontage ou réparation non autorisé annule l'intégralité des responsabilités, droits au remplacement et garanties.

4. Installation

Fixer le coffret sur le mur en prenant soin de laisser accessible le système de fermeture du boîtier
Effectuer le raccordement des câbles sur la centrale.
Si nécessaire, paramétrer la temporisation à l'aide des interrupteurs.
Mettre le coffret sous tension : le voyant sous tension passe au vert fixe.
Attention à ne pas oublier de mettre les résistances fin de lignes.



Ceci est un avertissement permettant d'éviter des dommages physiques ou liés à l'équipement.

5. Description du lexan

Vert fixe : présence secteur.

Vert clignotant : absence secteur.

Processus d'alarme enclenché.

Le clignotement du voyant jaune indique que la centrale est en mode essai

S'il est suivi du son du buzzer, alors il y a un dérangement sur une ligne de DM ou la ligne LAS.

Permet de tester le fonctionnement des voyants.

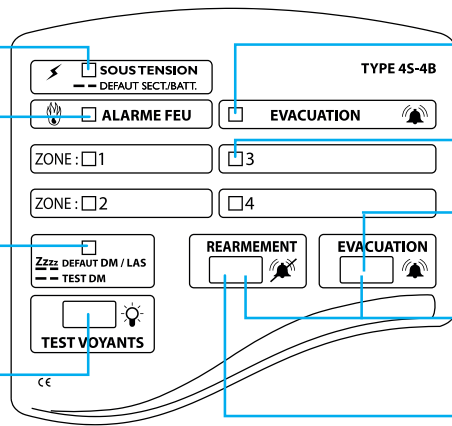

Le voyant allumé indique que l'alarme générale est déclenchée : les diffuseurs sonores et lumineux sont activés.

zone X : le voyant allumé rouge indique la boucle dans laquelle un DM a été déclenché.

Lance le processus d'alarme générale.

Appuyer sur les boutons de réarmement et d'évacuation pour arrêter le processus d'alarme générale.

Initialise la centrale pendant l'alarme restreinte.

6. Raccordement des déclencheurs manuels

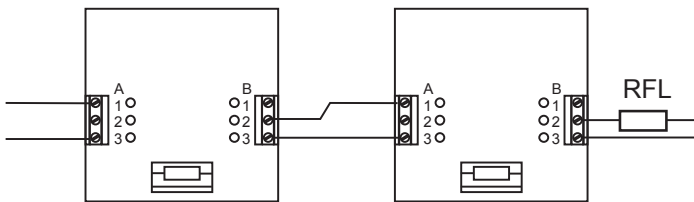

Référence : 4710R1 ou 4710R1C

7. Raccordement des diffuseurs sonores et/ou lumineux

CENTRALE

Ligne de diffuseurs et/ou lumineux

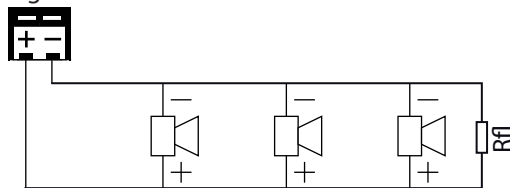

8. Schéma synoptique

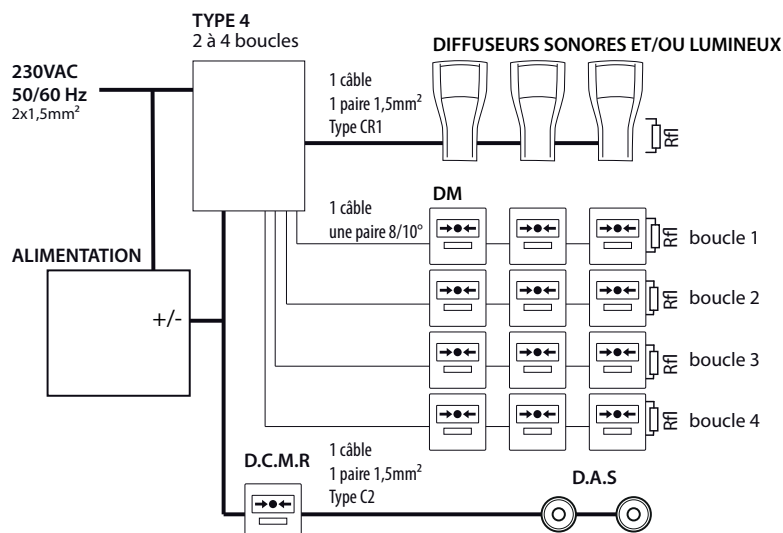

9. Configuration de la temporisation

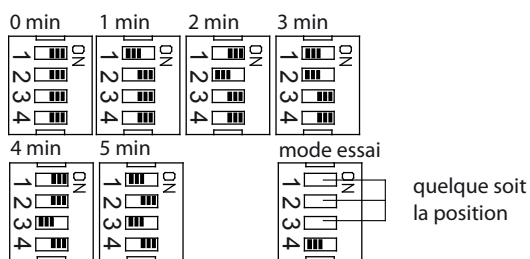

L'alarme restreinte (temporisation de 1 à 5 minutes avant l'évacuation générale) s'obtient en positionnant les interrupteurs 1 à 3 comme dans l'illustration.

10. Contact alarme sec (libre de potentiel)

	Veille	Alarme restreinte	Alarme Générale	Etat neutre
Contact Alarme sec				

11. Raccordement

BUZZER

Fonctionnement en cas d'alarme restreinte ou défaut de ligne

RESET

Appuyer sur le bouton de réinitialisation de la centrale en cas de défaut système

Switch 1 à 4

Réglage de la temporisation et du mode essai

Connecteur

Liaison à la carte de façade

Batterie

12V - 600 mAh

J4 - L.A.S

24V - 500 mA

J3 - Contact d'Alarme

Libre de potentiel 1A-24Vdc

JP1 - connecteur

Connecteur Batterie

F2 - FUSIBLE

Type F 230Vac - 1A

J5 - Ligne de DM

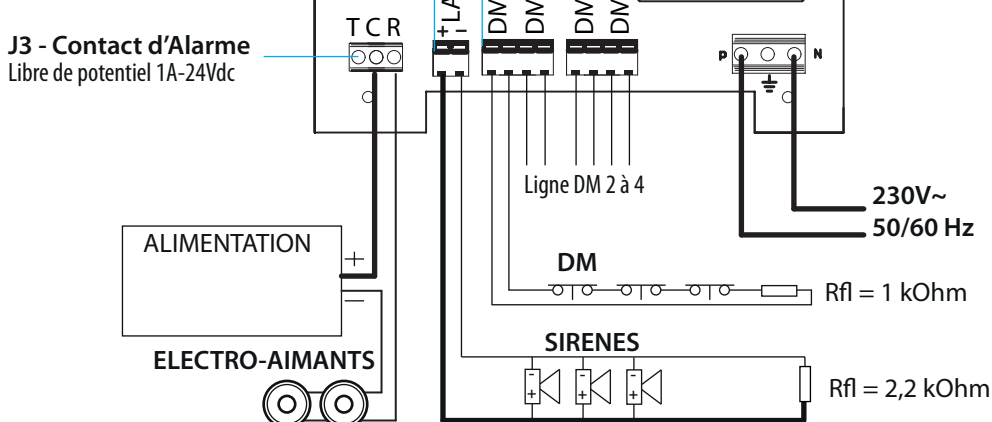

12. Mode essai

mode essai

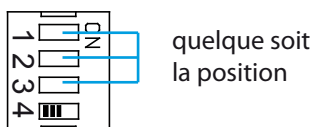

Basculer le SWITCH 4 en position OFF pour activer le mode essai.

Ce mode est indiqué par le clignotement du voyant jaune «mode essai»

Ce mode permet de déclencher immédiatement l'état d'alarme lors du déclenchement d'un DM. La centrale passe automatiquement en état de veille générale dès que tous les DM sont en état de veille. Ce mode permet de déclencher à distance le signal d'évacuation et de repasser en état de veille sans attendre les 5 minutes d'alarme générale et sans intervenir sur le système.

Basculer le SWITCH 4 en position ON pour désactiver le mode essai, le voyant jaune mode essai s'éteint.

13. Mise en service

Une fois le raccordement effectué, raccorder le secteur et connecter la batterie. Le voyant secteur de la centrale est allumé vert fixe.

1. Appuyer sur la touche EVACUATION :

Le voyant rouge s'allume et les sirènes fonctionnent pendant 5 minutes, puis la centrale revient en état de veille.

2. Alarme restreinte (si temporisation activée) :

Le temps de l'alarme restreinte s'obtient à l'aide des Switchs 1 à 4.

Lors du déclenchement d'un DM, le voyant ALARME s'allume et un buzzer retentit pendant l'alarme restreinte.

Il est possible pendant ce temps d'acquiescer le processus d'alarme en réarmant le DM et en appuyant sur le bouton REARMEMENT. On revient alors en mode veille général.

A l'issue de l'alarme restreinte, l'alarme générale est déclenchée.

3. Alarme générale :

Un son Afnor NF S 32-001 est émis à un niveau sonore de classe B pendant 5 minutes.

4. Acquiescement du processus d'alarme générale :

Mettre les DM en état de veille, puis appuyer simultanément sur les boutons REARMEMENT et EVACUATION.

Relâcher ensuite le bouton EVACUATION puis le bouton REARMEMENT.

La centrale est en état de veille générale (seul le voyant secteur est allumé).

5. Test du fonctionnement sur batterie :

Couper le secteur, le voyant SOUS TENSION clignote.

Remettre le secteur, le voyant SOUS TENSION est allumé vert fixe.

14. Surveillance de la ligne LAS et des ligne DM

Si la ligne DM est en court-circuit alors le voyant correspondant à la zone en défaut clignote, le buzzer est activé et le voyant DEFAULT DM/LAS est allumé.

Si la ligne LAS est en court-circuit ou ouverte alors le buzzer retentit et seul le voyant DEFAULT DM/LAS est allumé.

15. Incidents éventuels de fonctionnement

Anomalies	Causes	Interventions
Le voyant jaune clignote. Le buzzer ne retentit pas.	La centrale est en mode essai (switch 4 sur OFF) ou les switchs 1 à 3 sont en position OFF.	Vérifier la position des switchs. Basculer tous les switchs sur OFF puis basculer à nouveau tous les switchs sur ON.
Le voyant jaune clignote. Le buzzer retentit.	Défaut de ligne d'avertisseur sonore. La ligne est: - ouverte. - en court-circuit. - la RFL n'est pas connectée.	Vérifier le câblage. Retirer le connecteur de la centrale et mesurer la résistance avec un multimètre : $1.7K < R < 3 KOhm$.
Le voyant jaune clignote. Le buzzer retentit. Le(s) voyant(s) Zone clignote(nt)	La ligne des DM est en court-circuit. La valeur de la RFL n'est pas correcte. La RFL est mal connectée.	Vérifier le câblage. Retirer le connecteur de la centrale et mesurer la résistance avec un multimètre: $0.9 K < R < 1.5 KOhm$.
Les voyants alarme et évacuation sont allumés en permanence.	Ligne des DM ouverte.	Vérifier le câblage de la ligne des DM. Un DM est déclenché (en position Alarme) Retirer le connecteur de la centrale et mesurer la résistance avec un multimètre : $0 Ohm < R < 100 Ohm$.
Les avertisseurs ne fonctionnent pas pendant l'alarme générale. Nota : le voyant présence secteur clignote.	Lors de la première mise en service, la batterie peut nécessiter un cycle complet de charge pendant 24 H avant de pouvoir effectuer pleinement sa fonction et garantir son autonomie normale.	Brancher la centrale pendant 24H, puis effectuer de nouveau les essais sans la présence du secteur.